

# e-Cruise (Kein CAN)

Einbauanleitung für  
TOYOTA Avensis 1.8 Benzin ZZT251 from 2004 - 2009



Altendorf GmbH |  
Telefon +49 391 7446260- [www.a-a.de](http://www.a-a.de)

**Vor der Installation.**

Lesen Sie die gesamte Einbauanleitung sorgsam durch, bevor sie mit der Installation beginnen. Sie beinhaltet Informationen Der E-Cruise darf nur von Fachleuten eingebaut werden, da moderne Fahrzeuge mit kostenintensiver Elektronik ausgestattet sind, welche durch unangemessenes Handeln leicht beschädigt werden kann.

Altendorf GmbH kann für keine Fehler aufgrund falscher Installation verantwortlich gemacht werden. Kontrollieren Sie den Einbausatz auf alle vorhandenen Teile.

1x Modul (1530012)  
 1x 14-poliger Stecker (1530142 Gaspedalstecker)  
 1x 12-poliger Stecker (1530155 Spannung + Kupplung)  
 1x 8-poliger (1530145 Bedienung)  
 1x Schrauben (Suekit 1)  
 1x Einbauanleitung

**Originalteile über Toyota bestellen.**

1 x 84630-06040 Bedienhebel

**Hinweis:**

optional sollte LED bestellt werden (1539011)

**Hinweis: Es können auch folgende Bedienhebel verwendet werden.**

**Temp-1533141 (Standardbedienhebel -links/rechts Montage-)**

**Temp-1533124 (Bedienhebel mit LED - links Montage-)**

**bei diesen Bedienhebeln ändern sich die Endziffern der Artikelnummer.**

**Wichtige Einbauhinweise:**

1. Trennen Sie immer das Massekabel von der Batterie, bevor Sie mit der Installation beginnen.
2. Benutzen Sie immer die beiliegende Einbauanleitung.
3. Überprüfen Sie, ob die Rev. Nummer des Aufklebers mit der Nummer der Einbauanleitung übereinstimmt.
4. Halten Sie den evtl. notwendigen Radiocode bereit.
5. Suchen Sie eine geeignete Stelle für die Montage des Bedienteils und des Moduls.
6. Nicht benötigte Kabel sind zu isolieren.
7. Benutzen Sie nur Multimeter bei der Messung.
8. Alle Kabel sind zu **löten**.
9. Alle Verbindungen sind von der Steckerseite aus zu betrachten.
10. Führen Sie abschließend eine Probefahrt durch und testen dabei die Funktionen des E-Cruise.



Altendorf GmbH |  
 Telefon +49 391 7446260- www.a-a.de

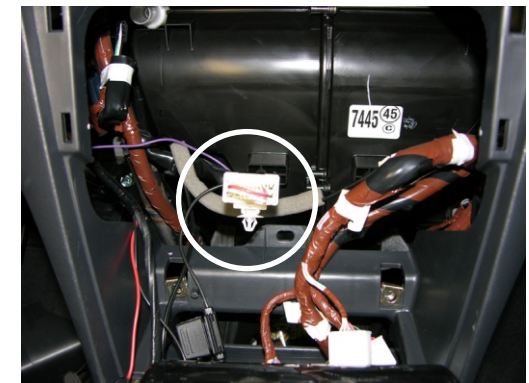
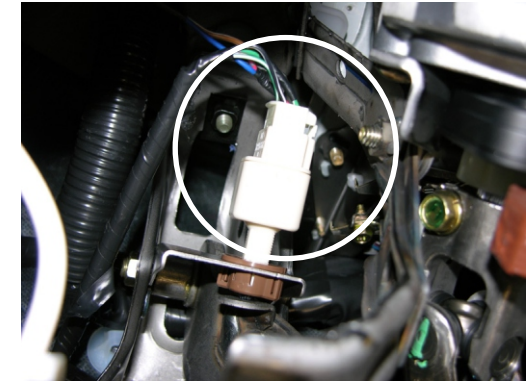
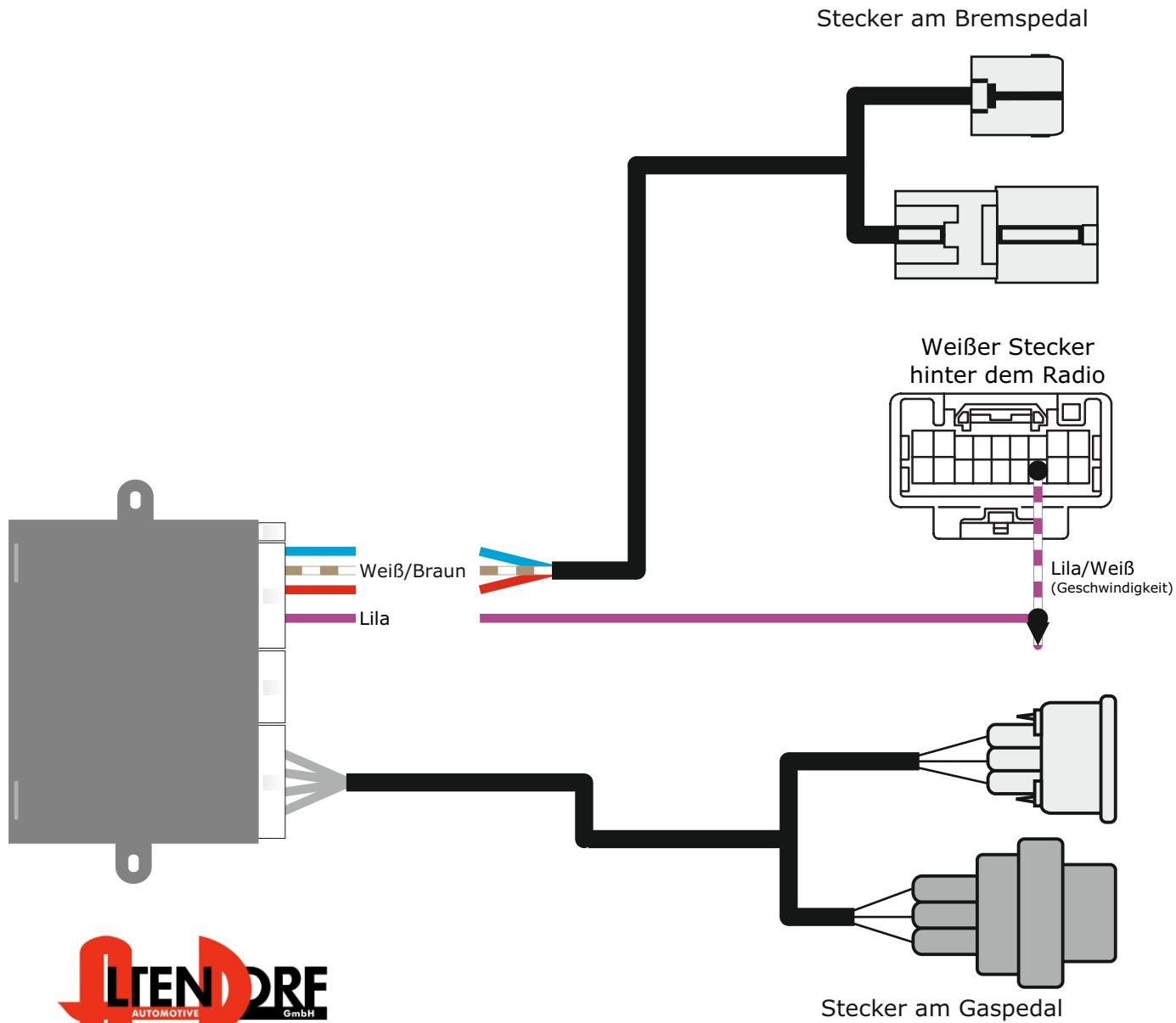

Altendorf GmbH |  
Telefon +49 391 7446260- www.a-a.de

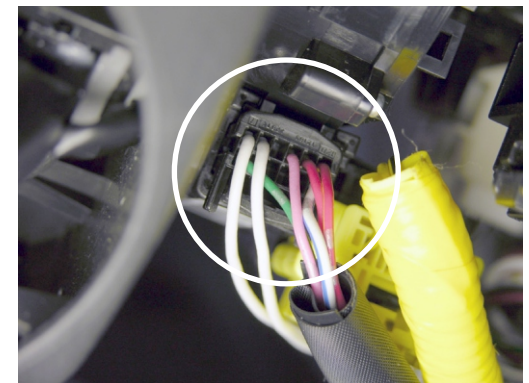
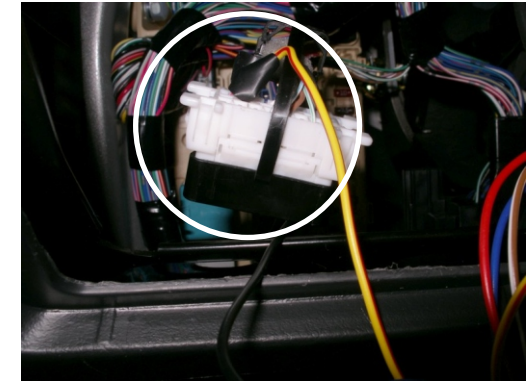
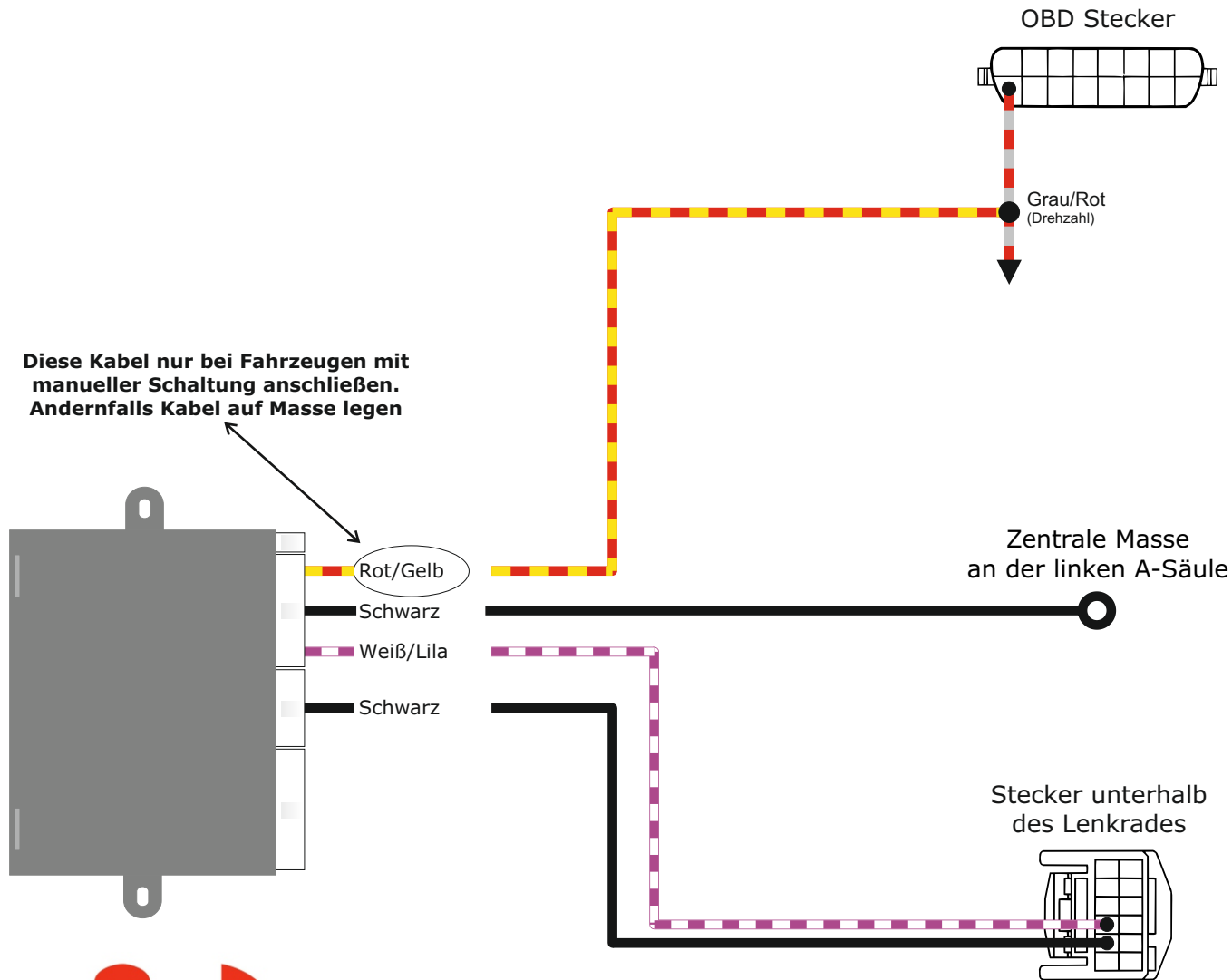

Weiß/Lila und Schwarze Kabel mit den Steckern crimpen und an den Stecker der Drehfeder in Pin 2 und Pin 3 anschließen



Altendorf GmbH |  
Telefon +49 391 7446260 | www.a-a.de

Negativ Pol von Batterie abklemmen.

Airbag deaktivieren wie von TOYOTA beschrieben.

Lenkrad entfernen.

Die 2 Torx-20 Schrauben lösen, welche die Hebel Konsole tragen. Lösen Sie vorsichtig die beiden Pins aus dem Stecker (des Hebels) und stecken Sie diese in die Drehfeder Pin 2 und Pin 3 (Es ist egal welches Kabel wo gesteckt wird).

Montieren Sie die Schablone und Bohren die 3 Löcher.  
Siehe Bild (Fig. 1.)

Den Hebel montieren, mit den selbstsichernden Muttern. Falls der Hebel nicht exakt fixiert ist kann er mit Scheiben justiert werden.

Siehe Bild (Fig. 2 and 3.)

Die Konsole wieder montieren  
Siehe Bild (Fig. 4.)

Lenkrad wieder montieren , Airbag aktivieren und Batterie anklemmen.



Fig. 1.

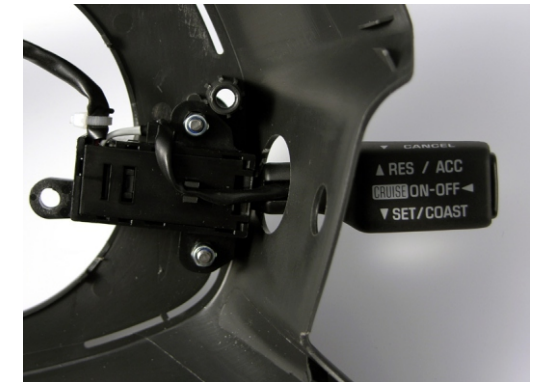

Fig. 3.



Fig. 2.



Fig. 4.

